



**DIRECCIÓN DE ADM. Y FINANZAS**  
Unidad de Abastecimiento

**CERTIFICADO DE DISPONIBILIDAD PRESUPUESTARIA**

De conformidad al presupuesto aprobado para este Municipio por el Concejo Municipal para el año **2023**, certifico que, a la fecha del presente documento, esta institución cuenta con el presupuesto para el financiamiento de los bienes y/o servicios indicados en la Licitación Pública **ID 3825-148-L123, COMPRA DE ARTICULOS TECNOLOGICOS PARA USO DE LA DIDECO**, al proveedor **SOCIEDAD DE INVERSIONES RYH SPA RUT 77.629.767-4 HABIL**, por la cantidad de **\$2.762.941 IVA Incluido**.

Cuenta Presupuestaria 29-99-003-000-000

Plan de Compra 4745-131-PC23



*[Handwritten Signature]*  
DIRECTORA DE ADM. Y FINANZAS (S)

Octubre 2023

Fecha 23/10/2023  
 Hora 10:50:46

## OBLIGACION

Comprobante	2809	Fecha	23/10/2023	Resolución
Rut	077629767-4	Nombre	SOCIEDAD DE INVERSIONES RYH SPA	
Tipo Doc.		Numero Doc.	Departamento	
Banco	FONDOS ORD. MUNICIPALES 36909000267	Centro Costo		
Chile Compra		Pre-Obligacion	0	
Glosa	COMPRA DE ARTICULOS TECNOLOGICOS PARA USO DE LA DIDECO			

Listado de Cuentas					
Código Cuenta	Descripción	Monto	Presupuesto	Obligaciones	Saldo Pres.
215-29-99-003-000-000	Gestión Interna	2,762,941	22,721,000	12,317,725	7,640,334
Total		2,762,941			

Cuenta Contable	Area Gestion	Programa	SubPrograma	Monto	Pres. Vigente	Ob. Acumulada	Saldo
215-29-99-003-000-000	(1) GESTION INTERNA	(99) Otros Activos No Financieros	(1) Gestion Interna	2,762,941	22,721,000	12,317,725	7,640,334

 PREPARADO POR	PREPARADO POR	 JEFE DE CONTABILIDAD	JEFE DE CONTABILIDA D	COORDINADOR	COORDINADOR
---	---------------	--	-----------------------------	-------------	-------------



Dirección de Adm. Y Finanzas  
UNIDAD DE ADQUISICIONES

ACTA DE EVALUACION  
ID 3825-148-L123

**COMPRA DE ARTICULOS TECNOLOGICOS PARA USO DE LA DIDECC.**  
**Presupuesto Disponible \$4.000.000 IVA INCLUIDO**

En Padre Hurtado con fecha 12 de Octubre de 2023, se efectúa la Apertura Electrónica de la Licitación Pública ID3825-148-L123, COMPRA DE ARTICULOS TECNOLOGICOS PARA USO DE DIDECC, donde se reciben y aceptan 07 ofertas de los siguientes Proveedores: INFRAESTRUCTURAS DEPORTIVAS Y RECREACIONALES CHILE SPA RUT 76.176.585-k INHABIL, INMOBILIARIA INNOVA SPA RUT 76.924.082-9 HABIL, SOCIEDAD DE INVERSIONES JACH LIMITADA RUT 77.544.792-3 HABIL, INGENIERIA Y LOGISTICA PUBLICTRAIL INVESTMENT LIMITADA RUT 77.500.124-0 HABIL, SOCIEDAD DE INVERSIONES RYH SPA RUT 77.629.767-4 HABIL, SOCIEDAD COMERCIAL SOLUTE LIMITADA RUT 76.772.715-1HABIL, TECNOCAM SPA RUT 76.484.316-9 HABIL.



Dirección de Adm. Y Finanzas  
 UNIDAD DE ADQUISICIONES

Nº	Proveedor	Valor Neto	Valor IVA	Formato N°1	Formato N°2	Formato N°3	Ficha Técnica	Tiempo de Despacho días Hábil	Certificado Hábil
1	INFRAESTRUCTURAS DEPORTIVAS Y RECREACIONALES CHILE SPA RUT 76.176.585-k								INHABIL
2	INMOBILIARIA INNOVA SPA RUT 76.924.082-9	3339211	3973661	CUMPLE	CUMPLE	CUMPLE	CUMPLE	1 DIA	HABIL
3	SOCIEDAD DE INVERSIONES JACH LIMITADA RUT 77.544.792-3	3349800	3986262	CUMPLE	CUMPLE	CUMPLE	CUMPLE	2 DIAS	HABIL
4	INGENIERÍA Y LOGÍSTICA PUBLICITRAIL INVESTMENT LIMITADA RUT 77.500.124-0	3360000	3998400	NO CUMPLE	NO CUMPLE	NO CUMPLE	NO CUMPLE	NO INFORMA	HABIL
5	SOCIEDAD DE INVERSIONES RYH SPA RUT 77.629.767-4	2321799	2762941	CUMPLE	CUMPLE	CUMPLE	CUMPLE	3 DIAS	HABIL





Dirección de Adm. Y Finanzas  
UNIDAD DE ADQUISICIONES

6	SOCIEDAD COMERCIAL SOLUTE LIMITADA RUT 76.772.715-1	3095399	3683525	CUMPLE	CUMPLE	CUMPLE	CUMPLE	CUMPLE	1 DIA	HABIL
7	TECNOCAM SPA RUT 76.484.316-9	3140469	3737158	CUMPLE	CUMPLE	CUMPLE	CUMPLE	CUMPLE	5 DIAS	HABIL

**OBSERVACION:**

- 1 INFRAESTRUCTURAS DEPORTIVAS Y RECREACIONALES CHILE SPA RUT 76.176.585-k, El proveedor se encuentra Inhábil, a la fecha de la apertura, siendo su oferta Inadmisibles.
- 2 INMOBILIARIA INNOVA SPA RUT 76.924.082-9 hábil, cumple con los antecedentes de admisibilidad, siendo su oferta evaluada y admisible.
- 3 SOCIEDAD DE INVERSIONES JACH LIMITADA RUT 77.544.792-3 hábil, cumple con los antecedentes de admisibilidad, siendo su oferta evaluada y admisible.
- 4 INGENIERÍA Y LOGÍSTICA PUBLICITRAIL INVESTMENT LIMITADA RUT 77.500.124-0 hábil, no cumple con los antecedentes Administrativos, Técnicos y Económicos solicitados en la Base Digital, siendo su oferta Inadmisibles.
- 5 SOCIEDAD DE INVERSIONES RYH SPA RUT 77.629.767-4 hábil, cumple con los antecedentes de admisibilidad, siendo su oferta evaluada y admisible.
- 6 SOCIEDAD COMERCIAL SOLUTE LIMITADA RUT 76.772.715-1 hábil, cumple con los antecedentes de admisibilidad, siendo su oferta evaluada y admisible.
- 7 TECNOCAM SPA RUT 76.484.316-9 hábil, cumple con los antecedentes de admisibilidad, siendo su oferta evaluada y admisible.



Dirección de Adm. Y Finanzas  
 UNIDAD DE ADQUISICIONES

Nº	Proveedores	VALOR OFERTADO	Precio	Cumplimiento Requisitos Formales	Despacho de los Productos	Días Hábiles para el Despacho	Oferta Económica	Cumplimiento Requisitos Formales	Despacho de los Productos	Total
1	INMOBILIARIA INNOVA SPA RUT 76.924.082-9	3339211	70	100	100	1 DIA	49	10	20	79
2	SOCIEDAD DE INVERSIONES JACH LIMITADA RUT 77.544.792-3	3349800	69	100	80	2 DIAS	49	10	16	75
3	SOCIEDAD DE INVERSIONES RVH SPA RUT 77.629.767-4	2321799	100	100	60	3 DIAS	70	10	12	92
4	SOCIEDAD COMERCIAL SOLUTE LIMITADA RUT 76.772.715-1	3095399	75	100	100	1 DIA	53	10	20	83
5	TECNOCAM SPA RUT 76.484.316-9	3140469	74	100	40	5 DIAS	52	10	8	70



Dirección de Adm. Y Finanzas  
UNIDAD DE ADQUISICIONES

CONCLUSIÓN FINAL:

Se sugiere al Sr. Administrador Municipal, Adjudicar la Licitación Pública L1 Simplificada 3825-148-L123, COMPRA DE ARTICULOS TECNOLOGICOS PARA USO DE LA DIDECO, al Proveedor SOCIEDAD DE INVERSIONES RYH SPA RUT 77.629.767-4 HABIL, por la cantidad de \$2.762.941 IVA Incluido, quien cumple con la base digital y ficha técnica, según VºBº de la Dirección de DIDECO.

  
SUPERVISOR MERCADO PÚBLICO



  
DIRECTORA DE ADMINISTRACIÓN Y FINANZAS (S)



DIRECTOR DE DESARROLLO COMUNITARIO



  
VºBº DIRECTOR JURIDICO







**DIDECO**  
Dirección de Desarrollo Comunitario

38W-148-0123

C 12/10/2023

SOLICITUD DE COMPRA N.º **503** FECHA **27 SEP 2023**

Solicitante: DIDECO

Nombre quien lo solicita: NICOLAS KRUGER KRUGER

Señores Unidad de Adquisiciones

Sirva adquirir los materiales que a continuación se detallan para el siguiente destino: **Adquisición de equipo tecnológico /DIDECO**

OBLIG:	FECHA:
ITEM	
Gasto Inicial	
Gasto	
Saldo Final	
(Uso exclusivo de la unidad de Contabilidad)	

Fecha	<b>26 SEP 2023</b>
ITEM	<b>29-99-003.</b>
Saldo Inicial	<b>+ 10.512.910</b>



CUENTA: N°215.29-99-003-000-000 (gestión interna)

PRESUPUESTO: **\$4.000.000** IVA incluido (Cuatro millones de pesos)

CANTIDAD	UNIDAD	DETALLE PEDIDO	OBSERVACIÓN
1	-	Adquisición de equipo tecnológico y audio / según especificaciones de la ficha técnica	



IV<sup>o</sup> B<sup>o</sup> ADMINISTRACIÓN Y FINANZAS (S)



DIRECTOR SOLICITANTE



13:00





**DIRECCIÓN DE ADM. Y FINANZAS**  
Unidad de Abastecimiento - Adquisiciones

MEMORANDUM N° 1115 / 484 /23

A : LEONARDO FARIÁS CANALES  
ADMISNITRADOR MUNICIPAL

DE : VALERIA VALDERRAMA DROGUETT  
DIRECTORA DE ADMINISTRACIÓN Y FINANZAS (S)

MAT. : Solicita V°B° de solicitud de compra.

Padre Hurtado, 27 SEP 2023

Mediante el presente y junto con saludar, solicito a Ud. V°B° a la siguiente Solicitud de Compra, la cual tiene disponibilidad presupuestaria y no supera las 300 UTM:

1.- Solicitud de Compra N°503 de fecha 27/09/2023, Compra de Artículos Tecnológicos y de Audio para uso de la DIDECO, solicitado por el Director de DIDECO, con cargo a la cuenta presupuestaria 29-99-003-000-000, con un presupuesto disponible de \$4.000.000 con IVA incluido (Licitación).

Sin otro particular, saluda atentamente a Ud.,

  
VALERIA VALDERRAMA DROGUETT  
DIRECTORA DE ADMINISTRACIÓN Y FINANZAS (S)

  
MUNICIPALIDAD DE PADRE HURTADO  
DIRECTOR DE ADMINISTRACIÓN Y FINANZAS

  
MUNICIPALIDAD DE PADRE HURTADO  
ADMINISTRADOR MUNICIPAL

V°B° ADMINISTRADOR MUNICIPAL

  
MUNICIPALIDAD DE PADRE HURTADO  
V°B° DIRECTOR JURIDICO

V°B° DIRECTOR JURIDICO

VVD/SOO  
Archivo  
DAF





## DIDECO

Dirección de Desarrollo Comunitario

### FICHA TÉCNICA

**DIRECCIÓN SOLICITANTE:** DIDECO

**COMPRA:** Adquisición de equipo tecnológico y de audio

**DIRECCION:** Camino a Melipilla #3295

**PRESUPUESTO DISPONIBLE:** \$4.000.000 IVA incluido (Cuatro millones de pesos)

**CUENTA PRESUPUESTARIA:** N°215.29-99-003-000-000 (gestión interna)

**REQUERIMIENTO:** Adquisición de equipo de audio y tecnológico

**GARANTIA:** 12 meses por desperfecto de un equipo (reparación y/o cambio de acuerdo al estado del producto)

**JUSTIFICACIÓN:**

Se solicita la adquisición de equipo tecnológicos y de audio, los cuales permitirán apoyar en las distintas actividades a realizar por la Dirección de desarrollo Comunitario, principalmente en apoyo al Programa de Comunicaciones, quien se encarga de velar por los aspectos comunicacionales de la Municipalidad de Padre Hurtado en las diferentes actividades que se realizan.

La entrega debe ser

CANTIDAD	DETALLE PEDIDO	OBSERVACIÓN
1	Pack de iluminacion (3 truss horizontal de 1 mt. cada uno -2 atril iluminacion altura 1,8 a 4,5 mts. Capacidad 80kg. - 2 adaptador atril truss) ✓	
2	Parlante activo ✓	
1	Micrófono inalámbrico cintillo ✓	
3	Focos led nebula ✓	
1	Extension eléctrica 40 metros. ✓	
1	Smartv led 55 pulgadas con soporte pedestal ✓	
1	Cinta gaffer 50 mts. ✓	

Las siguientes imágenes son referenciales para uso del proveedor:

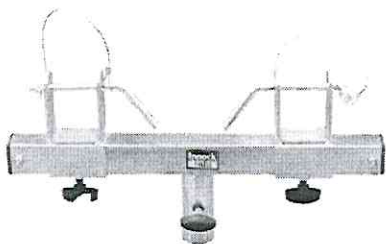

Adaptador Atril Truss

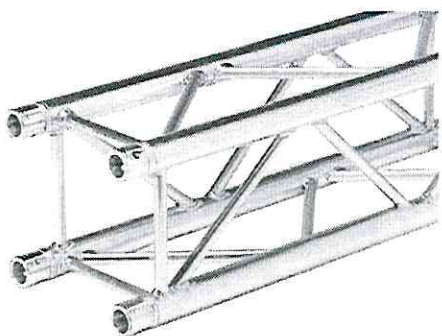

truss cuadrado



atril iluminación



Altavoz de madera biamplificado de 12" y 2 vías  
 Procesador DSP, Bluetooth/TWS Potencia RMS:  
 amplificador de clase D de 500 W Gama de  
 frecuencias: 45Hz - 20kHz Cobertura(H×V):  
 70°×100° MAX SPL: 128dB Entrada Mic/Line de 2  
 canales: combo Jack 6.35 y XLR Salida de  
 mezcla : XLR Entrada auxiliar de 3,5 mm  
 LF:12", bobina móvil de 2,5", imán de ferrita de  
 500Z HF: 1,75 "driver de compresión de titanio



**Receptor BLX4:**

- Frecuencia de operación: K12; 614 – 638 MHz
- Impedancia de salida: conector XLR: 200 ohms
- Conector jack 1/4 » pulgada : 50 ohms
- Sensibilidad de RF: -105 dBm (para SINAD de 12 dB, típico)
- Rechazo de imagen: > 50 dB (típico)

**TRANSMISOR Transmisor BLX1**

- Frecuencia de operación: K12; 614 – 638 MHz
- Salida de RF: 10 mW (típica)
- Baterías: 2 AA (alcalinas, incluidas)
- Duración de la batería: hasta 14 horas (dependiendo del uso)

**MICRÓFONO**

- Tipo de elemento: condensador electret
- Patrón polar: cardioide
- Respuesta de frecuencia: 60 – 20,000 Hz
- Nivel de salida: -50 dBV / Pa
- Longitud del cable: 1.3 metros





**DIDECO**  
Dirección de Desarrollo Comunitario



Smart tv led 55 pulgadas

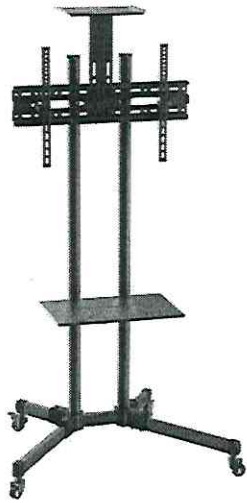

soporte pedestal



**NICOLÁS KRUGER KRUGER**  
**DIRECTOR**  
**DIRECCIÓN DE DESARROLLO COMUNITARIO**

**Firma del Solicitante**  
**Nombre del Solicitante:** Rebeca Chirino  
**Correo del solicitante:** rchirino@mph.cl  
**Teléfono del solicitante:** +56987651083



Zimbra:

solivares@mph.cl

**Re: Adjunto Propuesta de la licitación 3825-148-I123 Artículos Tecnológico****De :** Nicolas Kruger <nkruger@mph.cl>

lun, 16 de oct. de 2023 14:06

**Asunto :** Re: Adjunto Propuesta de la licitación 3825-148-I123 Artículos Tecnológico

📎 1 ficheros adjuntos

**Para :** Soledad Olivares Ovalle <solivares@mph.cl>**Para o CC :** Rebeca Chirino Rubio <rchirino@mph.cl>, Jose Luis Cisternas Perez <jcisternas@mph.cl>

Estimada, a través del presente quisiera dar visto bueno al proveedor SOCIEDAD DE INVERSIONES RYH ya que cumple según lo solicitado por esta unidad.

Saludos cordiales.

**De:** "Soledad Olivares Ovalle" <solivares@mph.cl>**Para:** "Nicolas Kruger" <nkruger@mph.cl>, "Rebeca Chirino Rubio" <rchirino@mph.cl>**CC:** "Jose Luis Cisternas Perez" <jcisternas@mph.cl>**Enviados:** Lunes, 16 de Octubre 2023 9:39:32**Asunto:** Adjunto Propuesta de la licitación 3825-148-I123 Artículos Tecnológico

Estimados

Junto con saludar, adjunto propuesta del proveedor SOCIEDAD DE INVERSIONES RYH SPA RUT 77.629.767-4, para su VºBº si se ajusta a su requerimiento técnico, quien tiene el mayor puntaje, según cuadro de evaluación que detallo:

	línea						Oferta Económica	Cumplimiento Requisitos Formales	Despacho de los Productos	Total
Nº	Proveedores	VALOR OFERTA	Precio	Cumplimiento Requisitos Formales	Despacho de los Productos	Días Hábiles para el Despacho	70%	10%	20%	
1	INMOBILIARIA INNOVA SPA RUT 76.924.082-9	3339211	70	100	100	1 DIA	49	10	20	79
2	SOCIEDAD DE INVERSIONES JACH LIMITADA RUT 77.544.792-3	3349800	69	100	80	2 DIAS	49	10	16	75
3	SOCIEDAD DE INVERSIONES RYH SPA RUT 77.629.767-4	2321799	100	100	60	3 DIAS	70	10	12	92
4	SOCIEDAD COMERCIAL SOLUTE	3095399	75	100	100	1 DIA	53	10	20	83

LIMITADA RUT 76.772.715-1										
TECNOCAM SPA 5RUT 76.484.316-9	3140469 74	100	40	5 DIAS	52	10	8	70		

Quedo atenta a sus comentarios

Saludos cordiales

—  
**Soledad Olivares Ovalle**  
**Jefa de Abastecimiento**  
**Municipalidad de Padre Hurtado**  
**+56981988554/ 224306077**

—  
 Saluda atentamente,



**Nicolás Kruger Kruger**  
 Director  
 Dirección de Desarrollo Comunitario

+56 9 98870389  
 nkruger@mph.cl  
 Camino San Alberto Hurtado 3295



---

 /mph.cl
 muni\_mph
 @mph\_chile
 www.mph.cl
 Municipalidad #PadreHurtado





~~INNOVA~~  
INNOVA

2

FORMATO N°3  
OFERTA ECONÓMICA  
FORMULARIO DE PRESUPUESTO DETALLADO DE LAS ADQUISICIONES

DESCRIPCION DEL SERVICIO	VALOR UNITARIO NETO	VALOR UNITARIO CON IVA	DIAS DE DESPACHO (HABILES)	DE
01 Pack de iluminación, SEGUN FICHA TECNICA ADJUNTA	415.000	493.850		
02 Parlante activo, SEGUN FICHA TECNICA ADJUNTA	460.000	547.400		
01 Micrófono inalámbrico cintillo, SEGUN FICHA TECNICA ADJUNTA	460.000	547.400		
03 Focos led nebula, SEGUN FICHA TECNICA ADJUNTA	95.000	113.050		
01 Extensión eléctrica 40 metros, SEGUN FICHA TECNICA ADJUNTA	70.000	83.300		
01 Smartv led 55 pulgadas con soporte pedestal, SEGUN FICHA TECNICA ADJUNTA	380.000	452.200		
01 Cinta gaffer 50 mts, SEGUN FICHA TECNICA ADJUNTA	12.000	14.280		

Valor total Neto \$ 2.542.000

Valor total con IVA \$ 3.024.980

**INNOVA**  
INMOBILIARIA  
RUT: 76.924.082-9

FIRMA PROVEEDOR O REPRESENTANTE LEGAL

EN PADRE HURTADO, A 12 de octubre de 2023



**TRUSS CUADRADO+ ATRIL CON MALACATE + ADAPTADOR ATRIL PARA TRUSS  
(Adjunto ficha técnica)**

TRUSS CUADRADO 1M 30X30 3mm

Espesor del tubo: 3 milímetros.

Material: EN-AWT6 6082 Aluminio.

Diámetro de diagonales: 25 milímetros.

Peso: 8 kilos.

Fabricación bajo Certificación TUV WELDERS.

Certificación CE vigente.

Incluye uniones.



ATRIL CON MALACATE

ALTURA MAXIMA 4 MTS

ALTURA MINIMA 1,75 MTS

CAPACIDAD DE CARGA MAXIMA: 100 KILOS

PESO: 25 KGS



ADAPTADOR ATRIL PARA TRUSS

Material: Fierro

Peso: 2,3 kg.

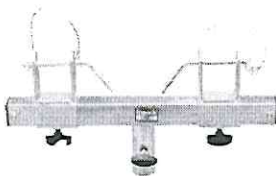

Presupuesto considera provisión, despacho y descarga de los materiales mencionados en la presente ficha técnica.



## **Caja Activa de 12 pulgadas K-Acoustic KH12A (Adjunto ficha técnica)**

### General

Potente altavoz de 12" biamplificado para un sonido impresionante y claro

Procesador DSP para ajustes precisos y rendimiento óptimo

Amplificador de clase D de 500W RMS para un audio potente y nítido

Dos canales de entrada Mic/Line y una entrada auxiliar de 3.5mm para usar con diferentes fuentes de audio

Canal de salida de línea con conector XLR para facilitar la conexión a otros dispositivos de audio

Conectividad Bluetooth/TWS para reproducir música de forma inalámbrica desde dispositivos compatibles

Diseño versátil con zócalo para montaje en poste y asas en los costados para fácil transporte y colocación

### Rendimiento

Potencia: 500W RMS

MAX SPL: 127dB

Amplificador de clase D

Rango de frecuencia: 50Hz – 20kHz

HF: Driver de compresión de titanio de 1,75"

LF: Woofer de 12 pulgadas bobina móvil de 2,5"

Imán: Imán de ferrita de 50 oz

Cobertura(HxV): 70°x100°

### Entradas:

- 2 x Combo XLR/Plug 6,3mm para mic/línea

- 1 x Aux mini jack 3,5mm

- USB

Salidas: 1 x salida de línea XLR

Funciones: Bluetooth, DPS Control, Aux-in

### Material:

- Gabinete: Madera de fibra de densidad media de mm

- Rejilla: Metal resistente

Color: Negro

Presupuesto considera provisión, despacho y descarga de los materiales mencionados en la presente ficha técnica.

Alimentación: AC 220V/50Hz

Dimensiones (alt x fon x anc): 62 x 34 x 35 cm

Peso neto: 21 kg

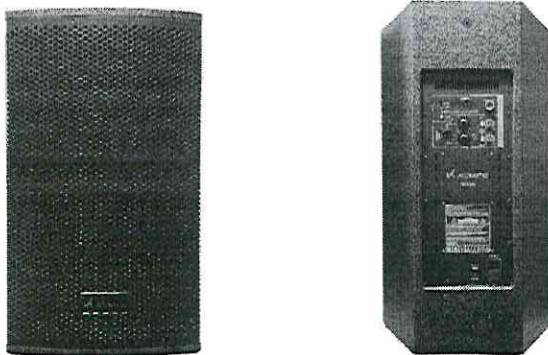

### **Sistema Inalámbrico Multifrecuencia De Cintillo (Adjunto ficha técnica)**

Sistema inalámbrico Multifrecuencia de Cintillo.

Recién desarrollado por Shure, la Serie BLX representa mas de 50 años de experiencia en diseño de los mejores micrófonos para profesionales.

La serie BLX reemplaza a la anterior PGX, incorporando las últimas tecnologías y mejorando sustancialmente el rendimiento de toda la serie.

El sistema Multifrecuencia incluye 12 canales disponibles para evitar interferencias con otras señales que se encuentren en el aire.

El Receptor "Diversity", de doble antena asegura una óptima recepción aún en condiciones de baja visibilidad.

Con sólo apretar un botón (QuickScan), localiza rápidamente la mejor frecuencia de operación.

Led indicar de estado, de dos colores.

Salidas Balanceadas (Canon) y Plug 6,3mm.

Sistema incluye:

PG31 Micrófono de condensador de Cintillo PG31 Cardiode direccional.

BLX1 Transmisor de cinturón, con hasta 14 horas de uso continuo con 2 baterías AA. 300 pies (100 m) de radio de transmisión.

BLX4 Receptor Diversity con controles intuitivos y diversidad de antenas internas controladas a través de un microprocesador.

Los Sistemas Inalámbricos BLX de Shure combinan un sonido de calidad profesional con una fácil configuración y una interface intuitiva, para lograr el legendario sonido y rendimiento de Shure, directamente de la caja. Construidos con precisión y disponibles en una variedad de configuraciones, es la manera más accesible de dominar el escenario.

Presupuesto considera provisión, despacho y descarga de los materiales mencionados en la presente ficha técnica.



#### NEBULA FLAT 162 (Adjunto ficha técnica)

Par LED DMX para interior de bajo perfil – 54 LEDs 3-en-1 RGB de 3W Nebula Flat 162 es un bañador LED de alto rendimiento para interior que cuenta con 54 LEDs 3-en-1 RGB de 3W y posibilidad de control por aros. El equipo posee un diseño delgado y es ideal para uso en escenarios, teatros y diversos eventos donde se busque cubrir espacios de manera eficiente. Nebula Flat 162 es una excelente herramienta de bajo perfil para crear ambientes sofisticados y brinda gran flexibilidad gracias a sus 4 modos de operación (DMX, Master/Slave, audiorítmico y auto). Fuente & Óptica Fuente de luz: 54 LEDs 3-en-1 RGB de 3W Vida útil promedio: 50,000 horas Ángulo de haz: 26º Efectos y Funciones Dimmer: Rango completo 0-100% general & para todos los colores Ring Control Efecto estrobo Programas integrados Tecnología LED 3-en-1: Mezcla suave RGB sin sombras multicolores Control Canales DMX: 4/7/16 Modos de operación: DMX, Master/Slave, auto & audiorítmico Físico Display LED Conectores DMX: 2 conectores XLR (XLR-3 Entrada y Salida) Dimensiones: 210x210x104 mm. Peso: 1.7 Kg.



#### Carrete PRO 40m 16A 4Tomas Schuko (Adjunto ficha técnica)

(Adjunto ficha técnica)

Ancho 23 cm

Material PVC/cobre/metal

Color Negro/Gris

Garantía 6 meses

Amperaje 16 A

Voltaje 220 V

Certificación N/A

Largo del cable 40 m

Condición del producto Nuevo

Presupuesto considera provisión, despacho y descarga de los materiales mencionados en la presente ficha técnica.



**Smart TV AOC 55" + Soporte (Adjunto ficha técnica)**

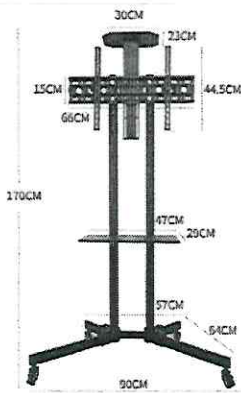

**Cinta multipropósito 50 mm 50 m negro Alte (Adjunto ficha técnica)**



Presupuesto considera provisión, despacho y descarga de los materiales mencionados en la presente ficha técnica.



## Presupuesto

**Cliente: I MUNICIPALIDAD DE PADRE HURTADO, Direccion De Administracion Y Finanzas**  
**Licitación ID: 3825-148-L123**

**Santiago, 12 de Octubre de 2023**

Descripción	Cantidad	Unidad	Valor Unitario	Total
<b>Provisión</b>				
ADAPTADOR ATRIL PARA TRUSS + ATRIL CON MALACATE + ADAPTADOR ATRIL PARA TRUSS (Adjunto ficha técnica)	1	Unidad	415.000	415.000
Caja Activa de 12 pulgadas K-Acoustic KH12A (Adjunto ficha técnica)	2	Unidad	460.000	920.000
Sistema Inalámbrico Multifrecuencia De Cintillo (Adjunto ficha técnica)	1	Unidad	460.000	460.000
NEBULA FLAT 162 (Adjunto ficha técnica)	3	Unidad	95.000	285.000
Carrete PRO 40m 16A 4Tomas Schuko (Adjunto ficha técnica)	1	Unidad	70.000	70.000
Smart tv LED + soporte de pedestal (Adjunto ficha técnica)	1	Unidad	380.000	380.000
Cinta Tela Negro Impermeable Gaffer 50x50 (Adjunto ficha técnica)	1	Unidad	12.000	12.000

**Razón social:** Inmobiliaria Innova SpA  
**Rut:** 76.924.082-9  
**Dirección:** Antonio Varas 1705 ofic. 101, Providencia  
**Mail:** compras@inmobiliariainnova.cl ; dherbias@inmobiliariainnova.cl  
**Teléfono:** 9 8209 8764 - 9 5804 0295  
**Condición de pago:** 30 días corridos

<b>TOTAL NETO</b>	<b>2.542.000</b>
IVA 19%	482.980
<b>TOTAL</b>	<b>3.024.980</b>

**NOTAS:**

Plazo de entrega 2 días hábiles desde recibida OC  
 Considera Flete y descarga de material, No considera instalación  
 Se debe confirmar Stock

JACTH.

3



Cumple: adjunta F.T  
Municipal Firmado.

FORMATO N°3  
OFERTA ECONÓMICA  
FORMULARIO DE PRESUPUESTO DETALLADO DE LAS ADQUISICIONES

DESCRIPCION DEL SERVICIO	VALOR UNITARIO NETO	VALOR UNITARIO CON IVA	DIAS DE SPACHO (HABILES)	DE
01 Pack de iluminación, SEGUN FICHA TECNICA ADJUNTA	1.282.100	1.525.699		2
02 Parlante activo, SEGUN FICHA TECNICA ADJUNTA	502.900	598.451		2
01 Micrófono inalámbrico cintillo, SEGUN FICHA TECNICA ADJUNTA	474.400	564.536		2
03 Focos led nebula, SEGUN FICHA TECNICA ADJUNTA	64.400	76.636		2
01 Extensión eléctrica 40 metros, SEGUN FICHA TECNICA ADJUNTA	65.600	78.064		2
01 Smartv led 55 pulgadas con soporte pedestal, SEGUN FICHA TECNICA ADJUNTA	323.500	384.965		2
01 Cinta gaffer 50 mts, SEGUN FICHA TECNICA ADJUNTA	5.200	6.188		2

Valor total Neto \$ 3.349.800

Valor total con IVA \$ 3.986.262

FIRMA PROVEEDOR O REPRESENTANTE LEGAL

EN PADRE HURTADO, A 12 DE OCTUBRE DE 2023



**DIDECO**  
Dirección de Desarrollo Comunitario

**FICHA TÉCNICA**

**DIRECCIÓN SOLICITANTE:** DIDECO

**COMPRA:** Adquisición de equipo tecnológico y de audio

**DIRECCION:** Camino a Melipilla #3295

**PRESUPUESTO DISPONIBLE:** \$4.000.000 IVA incluido (Cuatro millones de pesos)

**CUENTA PRESUPUESTARIA:** N°215.29-99-003-000-000 (gestión interna)

**REQUERIMIENTO:** Adquisición de equipo de audio y tecnológico

**GARANTIA:** 12 meses por desperfecto de un equipo (reparación y/o cambio de acuerdo al estado del producto)

**JUSTIFICACIÓN:**

Se solicita la adquisición de equipo tecnológicos y de audio, los cuales permitirán apoyar en las distintas actividades a realizar por la Dirección de desarrollo Comunitario, principalmente en apoyo al Programa de Comunicaciones, quien se encarga de velar por los aspectos comunicacionales de la Municipalidad de Padre Hurtado en las diferentes actividades que se realizan.

La entrega debe ser

CANTIDAD	DETALLE PEDIDO	OBSERVACIÓN
1	Pack de iluminación (3 truss horizontal de 1 mt. cada uno -2 atril iluminación altura 1,8 a 4,5 mts. Capacidad 80kg. - 2 adaptador atril truss)	
2	Parlante activo	
1	Micrófono inalámbrico cintillo	
3	Focos led nebula	
1	Extension eléctrica 40 metros.	
1	Smartv led 55 pulgadas con soporte pedestal	
1	Cinta gaffer 50 mts.	

Las siguientes imágenes son referenciales para uso del proveedor:

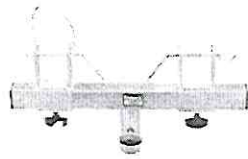

Adaptador Atril Truss



## DIDECO

Dirección de Desarrollo Comunitario

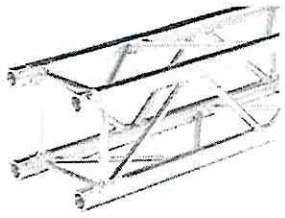

truss cuadrado



atril iluminación



Altavoz de madera biamplificado de 12" y 2 vías  
Procesador DSP, Bluetooth/TWS Potencia RMS:  
amplificador de clase D de 500 W Gama de  
frecuencias: 45Hz - 20kHz Cobertura(HxV):  
70°x100° MAX SPL: 128dB Entrada Mic/Line de 2  
canales: combo Jack 6.35 y XLR Salida de  
mezcla : XLR Entrada auxiliar de 3,5 mm  
LF:12", bobina móvil de 2,5", imán de ferrita de  
600Z HF: 1,75 "driver de compresión de titanio



#### Receptor BLX4:

- Frecuencia de operación: K12: 614 - 638 MHz
- Impedancia de salida: conector XLR: 200 ohms
- Conector Jack 1/4" puigada : 50 ohms
- Sensibilidad de RF: -105 dBm (para SINAD de 12 dB, típico)
- Rechazo de imagen: > 50 dB (típico)

#### TRANSMISOR Transmisor BLX1

- Frecuencia de operación: K12: 614 - 638 MHz
- Salida de RF: 10 mW (típica)
- Baterías: 2 AA (alcalinas, incluidas)
- Duración de la batería: hasta 14 horas (dependiendo del uso)

#### MICRÓFONO

- Tipo de elemento: condensador electret
- Patrón polar: cardioide
- Respuesta de frecuencia: 60 - 20,000 Hz
- Nivel de salida: -50 dBV / Pa
- Longitud del cable: 1.3 metros





**DIDECO**  
Dirección de Desarrollo Comunitario

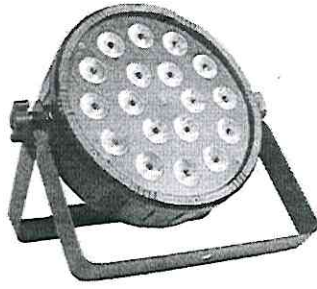

Par LED DMX para interior de bajo perfil – 54  
LEDs 3-en-1 RGB de 3W

54 LEDs 3-en-1 RGB de 3W

Ángulo de haz: 26°

Diseño delgado

Nebula Flat 162 es un bañador LED de alto rendimiento para interior que cuenta con 54 LEDs 3-en-1 RGB de 3W y posibilidad de control por aros. El equipo posee un diseño delgado y es ideal para uso en escenarios, teatros y diversos eventos donde se busque cubrir espacios de manera eficiente. Nebula Flat 162 es una excelente herramienta de bajo perfil para crear ambientes sofisticados y brinda gran flexibilidad gracias a sus 4 modos de operación (DMX, Master/Slave, audiorítmico y auto)



Extensión



cinta gaffer



**DIDECO**  
Dirección de Desarrollo Comunitario



Smart tv led 55 pulgadas



soporte pedestal

NICOLÁS KRÜGER KRÜGER  
DIRECTOR  
DIRECCIÓN DE DESARROLLO COMUNITARIO

Firma del Solicitante  
Nombre del Solicitante: Rebeca Chirino  
Correo del solicitante: rchirino@mph.cl  
Teléfono del solicitante: +56987651083

Todos los productos cotizados corresponden a los términos de referencia y a la presente ficha técnica.

Cristian Pérez Belmar  
Sociedad de Inversiones Jach Limitada

Cristián Hernán Pérez Belmar  
Constructor Civil U.C.  
Sociedad de Inversiones Jach Limitada

Padre Hurtado, 12 de octubre de 2023



FORMATO N°3  
OFERTA ECONÓMICA  
FORMULARIO DE PRESUPUESTO DETALLADO DE LAS ADQUISICIONES

DESCRIPCION DEL SERVICIO	VALOR UNITARIO NETO	VALOR UNITARIO CON IVA	DIAS DE DESPACHO (HABILES)	DE
01 Pack de iluminación, SEGUN FICHA TECNICA ADJUNTA	828555	985981	03	
02 Parlante activo, SEGUN FICHA TECNICA ADJUNTA	605.042	720000	03	
01 Micrófono inalámbrico cintillo, SEGUN FICHA TECNICA ADJUNTA	150.420,17	179000	03	
03 Focos led nebula, SEGUN FICHA TECNICA ADJUNTA	257.143	306000	03	
01 Extensión eléctrica 40 metros, SEGUN FICHA TECNICA ADJUNTA	38.647	45990	03	
01 Smartv led 55 pulgadas con soporte pedestal, SEGUN FICHA TECNICA ADJUNTA	420151	499980	03	
01 Cinta gaffer 50 mts, SEGUN FICHA TECNICA ADJUNTA	21.840,34	25990	03	

Valor total Neto \$ 2.321.799

Valor total con IVA \$ 2.762.941

FIRMA PROVEEDOR O REPRESENTANTE LEGAL

EN PADRE HURTADO, A 12 DIAS DE OCTUBRE DE 2023

# COTIZACIÓN N°: 1782



## SOCIEDAD INVERSIONES RYH SPA

Giro: VENTA Y COMPRA Y DISTRIBUCION DE INSTRUMENTOS Y EQUIPOS MUSICALES

Dirección: CENTENARIO 269 LOCAL 8

Ciudad: SAN ANTONIO

Comuna: SAN ANTONIO

E-mail: contacto@segnomusic.cl

Tel. Oficina: +56 9 51756378

<b>SEÑOR(ES):</b> I MUNICIPALIDAD DE PADRE HURTADO	<b>FECHA EMISIÓN:</b> 12/10/2023
<b>RUT:</b> 69.261.400-3	<b>TELÉFONO:</b> +56 950327368
<b>GIRO:</b> ADMINISTRACION	<b>CORREO:</b> jpineira@daemph.cl
<b>DIRECCIÓN:</b> Primera Transversal #420	
<b>COMUNA:</b> PADRE HURTADO	
<b>CONTACTO:</b> PAOLA PIÑEIRA	

CANTIDAD	DESCRIPCIÓN	VALOR UNITARIO	SUBTOTAL	SKU
2 ✓	Accuracy Pro Audio LS015 Atril iluminacion con Manivela 80 Kgs	\$ 231.092,44	\$ 462.185	169710346532637
3 ✓	UrbanTruss UTC10-1MC Truss Cuadrado 1 Mts 10x10 cms	\$ 77.310,92	\$ 231.933	169710364632638
2 ✓	Accuracy Pro Audio TB100L Adaptador para Truss / Atril	\$ 67.218,49	\$ 134.437	169710367632639
1 ✓	MICROFONO INALAMBRICO SKP UHF-700 PRO	\$ 150.420,17	\$ 150.420	169710378632640
3 ✓	PAR LED RGBWAP 18X8W EASTMAN IGNITE-18	\$ 85.714,29	\$ 257.143	169710384832641
2 ✓	CAJA ACTIVA SAMSON RS115A BT	\$ 302.521,01	\$ 605.042	169710396732642
1 ✓	CARRETE ALARGADOR 4 TOMAS 20 M	\$ 38.647,06	\$ 38.647	169710405732643
1 ✓	LED Smart TV 55" 4K UHD 55P635 Google TV Passion Line	\$ 369.739,5	\$ 369.740	169710413832644
1 ✓	Soporte Stand De Tv Móvil 32 - 70 Pulgadas Movil Rueda 225008 030018	\$ 50.411,76	\$ 50.412	169710423932645
1 ✓	Intertape AC15 NEGRO Cinta Gaffer 55mts	\$ 21.840,34	\$ 21.840	169710439532647

**Observaciones:** Detalle de la cotización 3825-148-L123 DESPACHO (INCLUIDO)EN LOS  
PLAZOS SOLICITADOS GENERADA LA O/C, CONSULTAS : +56975547492 O  
AL MAIL: abustillos@segnomusic.cl

<b>NETO(\$)</b>	\$ 2.321.799
<b>I.V.A(19%)</b>	\$ 441.142
<b>TOTAL</b>	\$ 2.762.941

**CUENTA BCI CTA CTE 63941376 RUT 77.629.767-4 CORREO: FINANZAS@SEGNOMUSIC.CL**





**SEGNO  
MUSIC**

*Más que una tienda  
una experiencia*

## Set Micrófono Inalámbrico de Mano SKP UHF-700 PRO

### **CARACTERÍSTICAS:**

- Frecuencia portadora 520-550 MHz (depende de la región)
- Rango dinámico 96 dB
- Distorsión <0,3%
- Respuesta de frecuencia 30 Hz – 20 KHz

### **PAQUETE DE MANO Y BODY-PACK**

- Conmutador de frecuencia IR Sync
- Radiación armónica <-50 dBc
- Duración de la batería >5 h
- Potencia de salida 10 mW
- Batería 2 pilas AA de 1,5 V

### **RECEPTOR:**

- Relación señal/ruido 96dB
- Sensibilidad de recepción -95 dBm
- Retardo de transmisión <3 ms
- Salida de audio 1x6,3 mm; 2 salidas XLR balanceadas



[www.segnomusic.cl](http://www.segnomusic.cl)

**INSTRUMENTOS MUSICALES**

**HOME STUDIO**

**PROYECTOS DE AUDIO**

 segnomusic chile  
 segnomusic

**AUDIO PROFESIONAL**



**VENTAS@SEGNOMUSIC.CL**



*Más que una tienda  
una experiencia*

## Set Micrófono Inalámbrico de Mano SKP UHF-700 PRO

### **CARACTERÍSTICAS:**

- Frecuencia portadora 520-550 MHz (depende de la región)
- Rango dinámico 96 dB
- Distorsión <0,3%
- Respuesta de frecuencia 30 Hz – 20 KHz

### **PAQUETE DE MANO Y BODY-PACK**

- Conmutador de frecuencia IR Sync
- Radiación armónica <-50 dBc
- Duración de la batería >5 h
- Potencia de salida 10 mW
- Batería 2 pilas AA de 1,5 V

### **RECEPTOR:**

- Relación señal/ruido 96dB
- Sensibilidad de recepción -95 dBm
- Retardo de transmisión <3 ms
- Salida de audio 1x6,3 mm; 2 salidas XLR balanceadas



[www.segnomusic.cl](http://www.segnomusic.cl)

**INSTRUMENTOS MUSICALES   HOME STUDIO   PROYECTOS DE AUDIO**

 [segnomusic\\_chile](#)  
 [segnomusic](#)

**AUDIO PROFESIONAL**



[VENTAS@SEGNOMUSIC.CL](mailto:VENTAS@SEGNOMUSIC.CL)





FORMATO N°3  
OFERTA ECONÓMICA  
FORMULARIO DE PRESUPUESTO DETALLADO DE LAS ADQUISICIONES

DESCRIPCION DEL SERVICIO	VALOR UNITARIO NETO	VALOR UNITARIO CON IVA	DIAS DE DESPACHO (HABILES)	DE
01 Pack de iluminación, SEGUN FICHA TECNICA ADJUNTA	\$ 1.068.294	\$1.271.270	01 DÍA HÁBIL	
02 Parlante activo, SEGUN FICHA TECNICA ADJUNTA	\$ 409.919	\$ 819.839	01 DÍA HÁBIL	
01 Micrófono inalámbrico cintillo, SEGUN FICHA TECNICA ADJUNTA	\$ 433.334	\$ 515.667	01 DÍA HÁBIL	
03 Focos led nebula, SEGUN FICHA TECNICA ADJUNTA	\$ 79.007	\$ 237.019	01 DÍA HÁBIL	
01 Extensión eléctrica 40 metros, SEGUN FICHA TECNICA ADJUNTA	\$53.377	\$ 63.519	01 DÍA HÁBIL	
01 Smartv led 55 pulgadas con soporte pedestal, SEGUN FICHA TECNICA ADJUNTA	\$472.846	\$ 562.687	01 DÍA HÁBIL	
01 Cinta gaffer 50 mts, SEGUN FICHA TECNICA ADJUNTA	\$ 10.695	\$ 12.728	01 DÍA HÁBIL	

Valor total Neto \$\_\_\_\_\_ \$ 3.095.399\_\_\_

Valor total con IVA \$\_\_\_\$ 3.683.525\_\_\_\_\_

DAVID SANHUEZA VÁSQUEZ  
RUT: 13.498.175-K

FIRMA PROVEEDOR O REPRESENTANTE LEGAL

EN PADRE HURTADO, A \_\_12\_\_ de \_\_octubre\_\_ de 2023

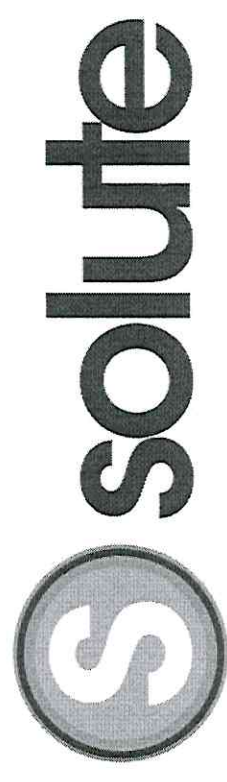

## **Ficha Técnica**

**I.M. DE PADRE 3825-148-L123**



# KABEL

# Solute

Imágenes referenciales

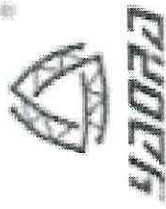

## PACK ILUMINACIÓN KABEL/YAORA

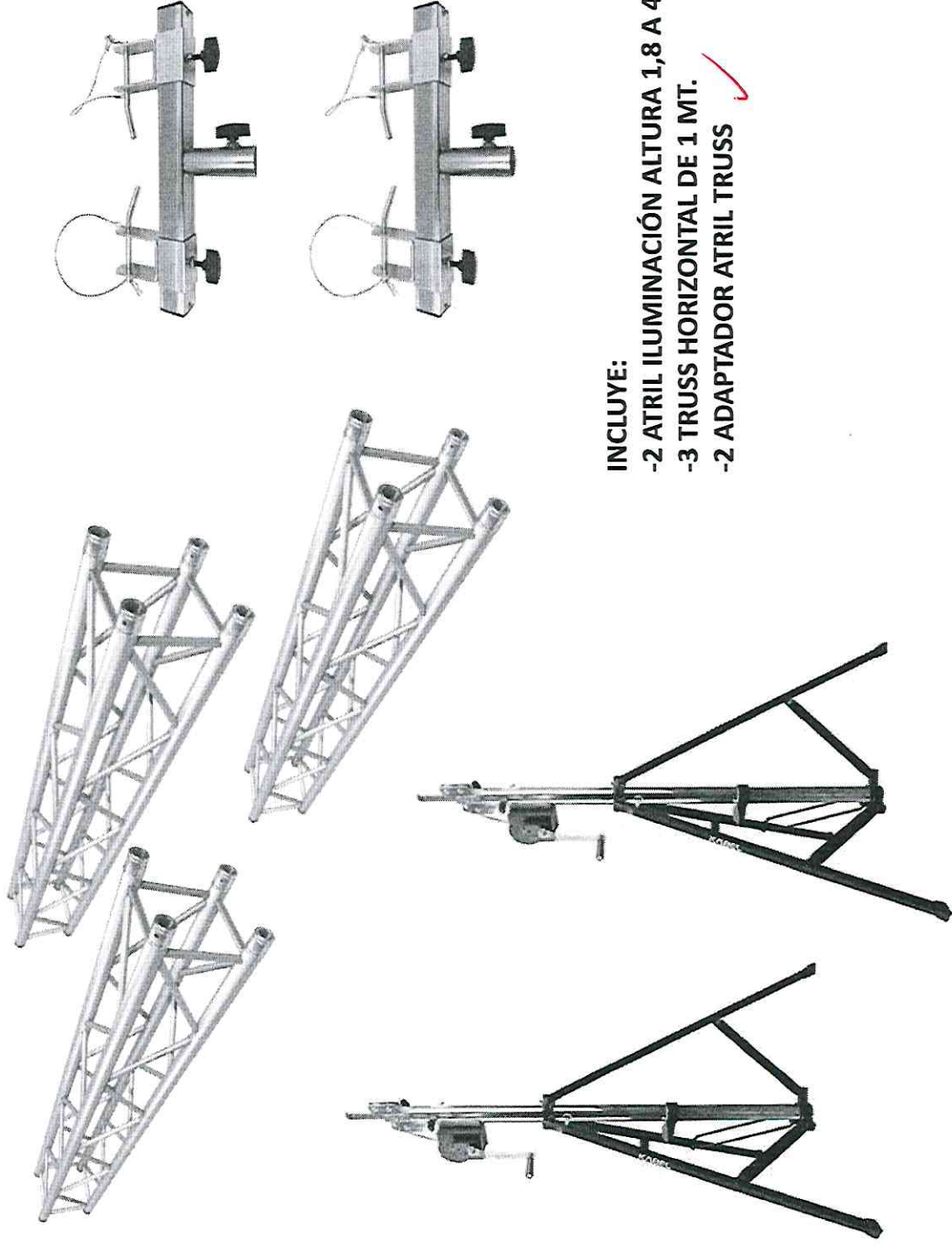

**INCLUYE:**

- 2 ATRIL ILUMINACIÓN ALTURA 1,8 A 4,5MTS, CAPACIDAD MAX : 80KG
- 3 TRUSS HORIZONTAL DE 1 MT.
- 2 ADAPTADOR ATRIL TRUSS ✓

## KH12A

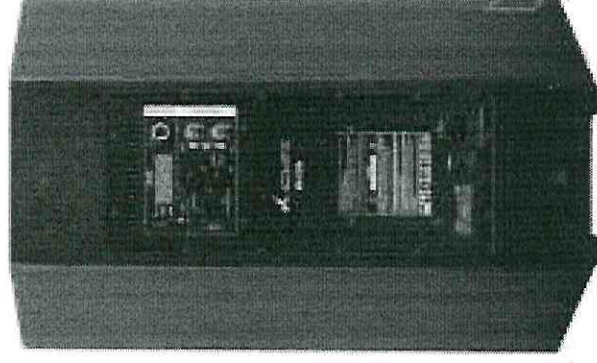
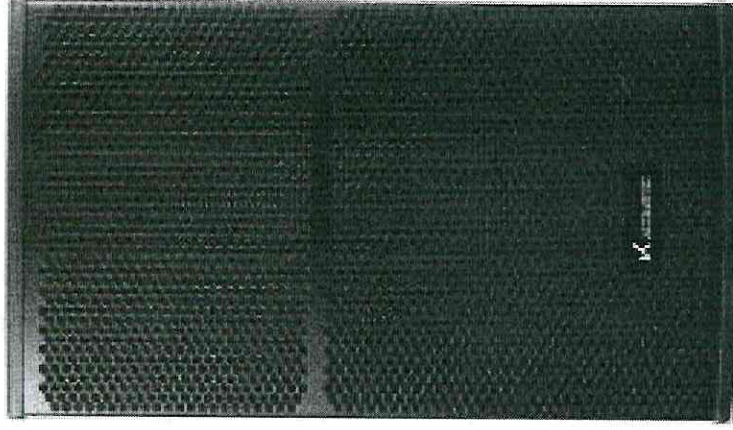

Altavoz de madera biamplificado de 12" y 2 vías  
Procesador DSP, Bluetooth/TWS  
Potencia RMS: amplificador de clase D de 500 W  
Gama de frecuencias: 45Hz - 20kHz  
Cobertura(HxV): 70° x100°  
MAX SPL: 128dB  
Entrada Mic/Line de 2 canales: combo Jack 6.35 y XLR  
Salida de mezcla : XLR  
Entrada auxiliar de 3,5 mm  
LF:12", bobina móvil de 2,5", Imán de ferrita de 500Z  
HF: 1,75" driver de compresión de titanio

# SHURE®



Imágenes referenciales

## SHURE BLX14 P31 SISTEMA MICRÓFONO INALÁMBRICO CINTILLO

El sistema inalámbrico con micrófono de diadema BLX14/P31 es parte de los sistemas inalámbricos BLX de Shure. Para los artistas, músicos e intérpretes que desean desconectarse de los cables, los sistemas Inalámbricos BLX ofrecen los confiables micrófonos Shure y un diseño y construcción de clase mundial. Los sistemas BLX combinan un sonido de calidad profesional con una fácil configuración y una interface intuitiva, para lograr el legendario sonido y rendimiento de Shure, directamente de la caja. Construidos con precisión, es la manera más accesible de dominar el escenario. El micrófono de diadema PGA31 se utiliza para hablar en situaciones generales donde se requiere alto rendimiento en un micrófono condensador con polarización permanente. Diseñado para brindar máxima versatilidad y rendimiento confiable en una amplia gama de condiciones a un precio económico, el PGA31 ofrece comodidad mejorada y un ajuste seguro para operar sin manos en cualquier situación.

### Receptor BLX4:

- Frecuencia de operación: K12; 614 – 638 MHz
- Impedancia de salida: conector XLR: 200 ohms
- Conector jack 1/4 » pulgada : 50 ohms
- Sensibilidad de RF: -105 dBm (para SINAD de 12 dB, típico)
- Rechazo de imagen: > 50 dB (típico)

### TRANSMISOR Transmisor BLX1

- Frecuencia de operación: K12; 614 – 638 MHz
- Salida de RF: 10 mW (típica)
- Baterías: 2 AA (alcalinas, incluidas)
- Duración de la batería: hasta 14 horas (dependiendo del uso)

### MICRÓFONO

- Tipo de elemento: condensador electret
- Patrón polar: cardioide
- Respuesta de frecuencia: 60 – 20,000 Hz
- Nivel de salida: -50 dBV / Pa
- Longitud del cable: 1.3 metros





## FOCOS LED NEBULA FLAT 162

Par LED DMX para interior de bajo perfil – 54 LEDs 3-en-1 RGB de 3W

54 LEDs 3-en-1 RGB de 3W

Ángulo de haz: 26°

Diseño delgado

Nebula Flat 162 es un bañador LED de alto

rendimiento para interior que cuenta con 54

LEDs 3-en-1 RGB de 3W y posibilidad de control

por aros. El equipo posee un diseño delgado y es

ideal para uso en escenarios, teatros y diversos

eventos donde se busque cubrir espacios de

manera eficiente. Nebula Flat 162 es una

excelente herramienta de bajo perfil para crear

ambientes sofisticados y brinda gran flexibilidad

gracias a sus 4 modos de operación (DMX,

Master/Slave, audiorítmico y auto)





**HALUX®**

**Solute**

Imágenes referenciales

**EXTENSION CARRETE ALARGADOR 4 TOMAS 40 MTS SCHUKO NEGRO**

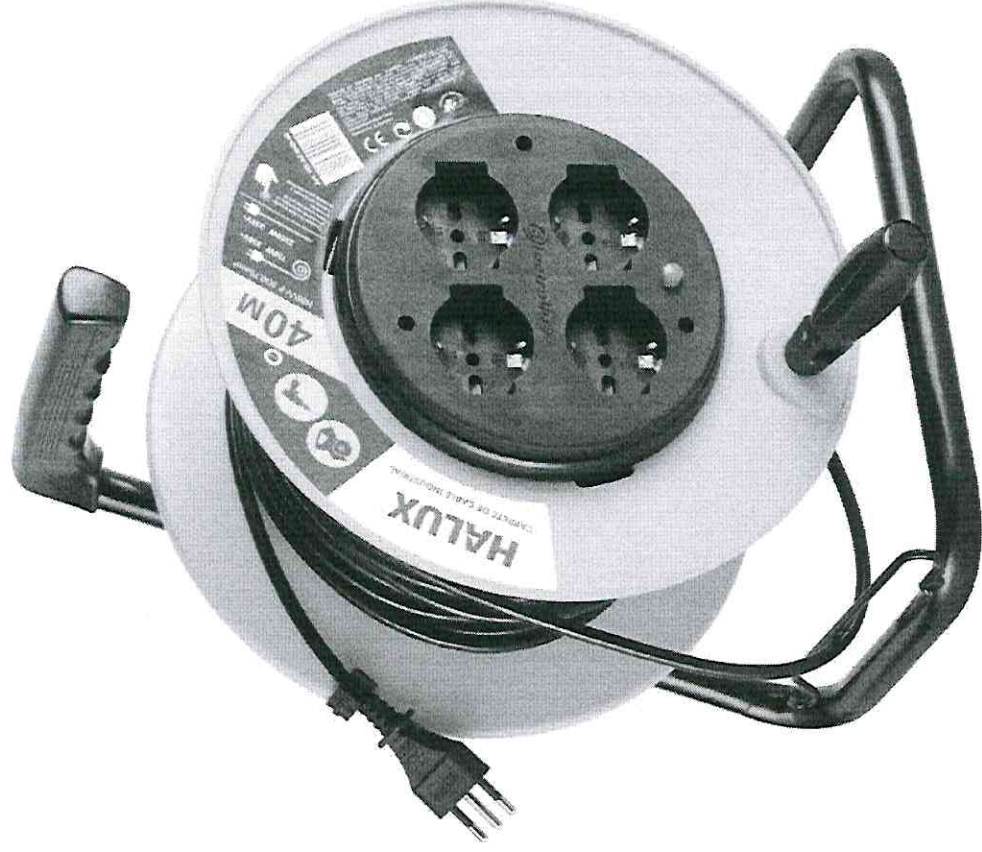



xiaomi



solute

Imágenes referenciales

## XIAOMI SMART TV 55" 4K UHD P1 ANDROID TV

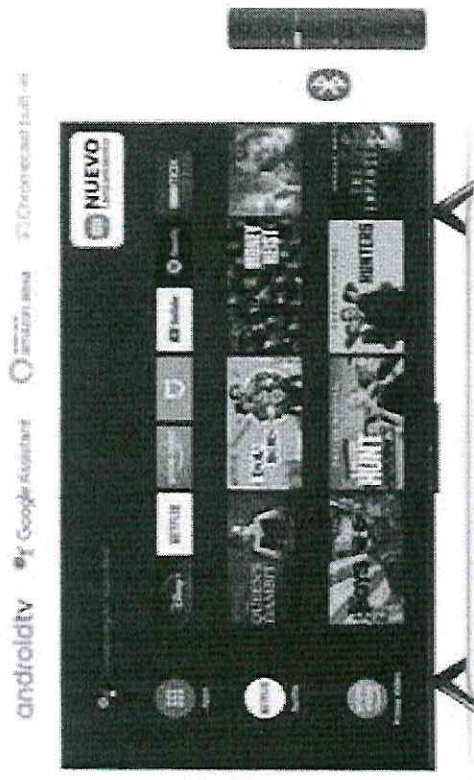
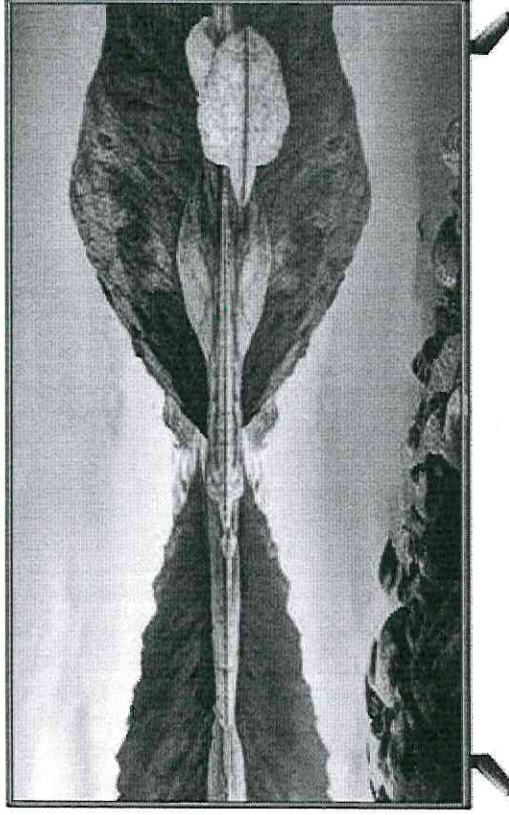

### CARACTERÍSTICAS GENERALES

MARCA	XIAOMI
MODELO	XIAOMI 55" P1 UHD 4K ANDROID SMART TV
SINTONIZADOR DIGITAL	SÍ
USUARIO	TODO TIPO DE USUARIO
PANTALLA	55"
PULGADAS	55"
DEFINICIÓN	4K ULTRA HD
CONEXIONES	3 ENTRADAS
ENTRADAS HDMI	2 ENTRADAS
ENTRADAS USB	WIFI + BLUETOOTH
CONECTIVIDAD	
CONECTIVIDAD	



Imágenes referenciales

## SOPORTE PEDESTAL SMART TV C/RUEDAS

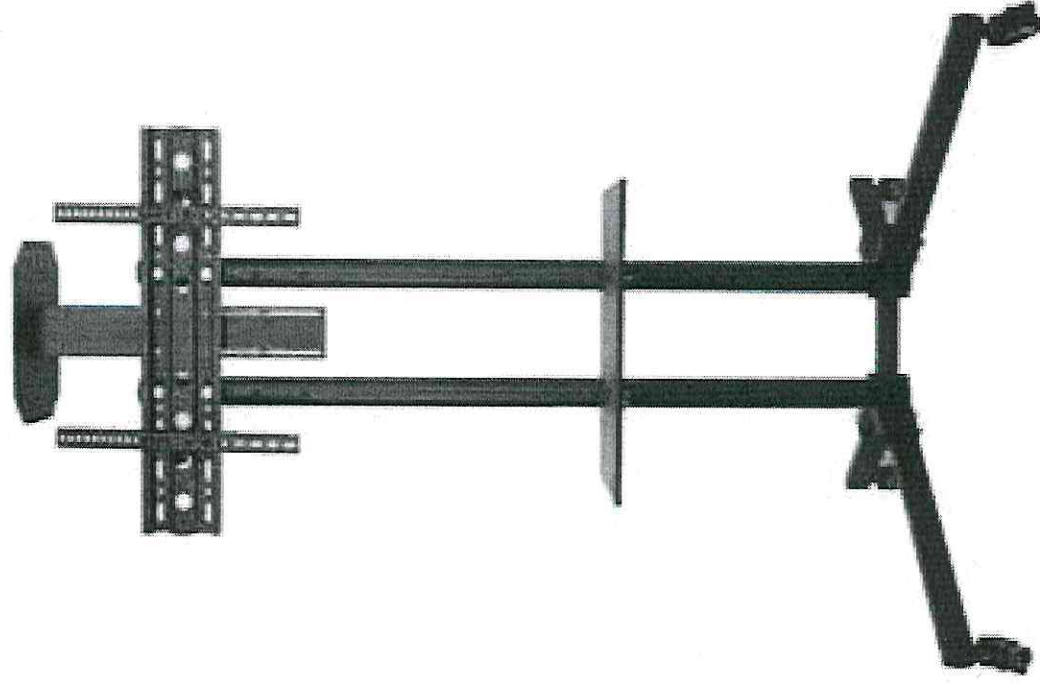

### DESCRIPCIÓN

SOPORTE PARA TV LCD LED

TIPO PEDESTAL CON RUEDAS 32-70", VMAX 600X400, 1  
BANDEJA, 50KG

MEDIDA VESA: MODELO COMPATIBLE CON LAS MEDIDAS  
(MM):

200X200/ 400X200/ 300X300/ 400X400/ 600X400





Imágenes referenciales

## CINTA GAFFER INTERTAPE AC15 50 MTS

Cinta Gaffer de polietileno, para el sellado de ductos de aire subterráneo y aéreo, sellado de carpas, cubre cableados en pisos, alfombras, muros y reparación en general, muy útil para asegurar, reforzar y reparar.

La cinta gaffer para uso en escenarios teatrales, en conciertos, ferias y otros eventos. Por su capacidad adhesiva te permitirá entre otras cosas fijar cables, sellar espacios y señalizar áreas, sobre pisos de madera, alfombras, cerámicos, etc.

Para fijar algo en el escenario, el técnico iluminador o de sonido tiene que asegurar un equipo de sonido o si se necesitan pequeñas reparaciones el Gaffer de alta calidad serán la solución.

Las cintas gaffer son muy resistentes y se caracterizan por ser fáciles de rasgar con la mano.

Alta calidad adhesiva y se pueden retirar con total facilidad.

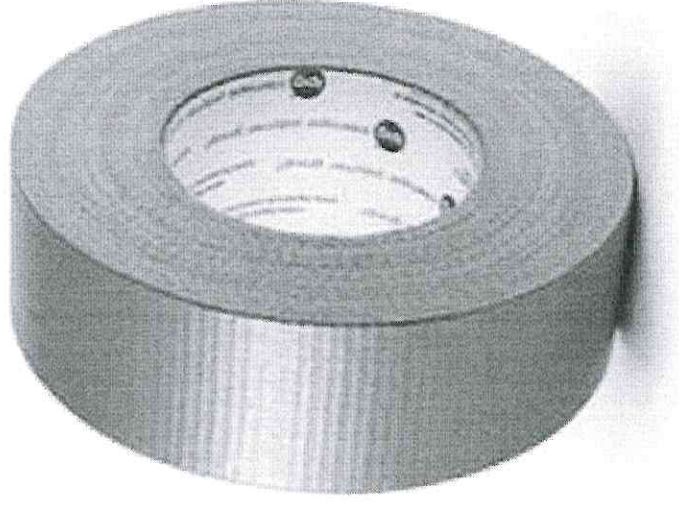





### **Garantía**

✓ 13 meses.

La garantía cubre el 100%, en la reparación o reemplazo del producto (en el caso que la reparación no se efectiva, previa evaluación técnica), siempre y cuando sea atribuible a fallas de fábrica, y no se aplicara por fallas relacionadas al mal uso del producto.

### **Post venta**

Atención post venta garantizada ante cualquier duda técnica y/o de uso de los productos, de 10:00 a 17:00hrs, Vía telefónica.

### **Disponible**

\*Despacho incluido en **01 Día hábil** previa recepción y aceptación de OC.



FORMATO N°3  
OFERTA ECONÓMICA  
FORMULARIO DE PRESUPUESTO DETALLADO DE LAS ADQUISICIONES

DESCRIPCION DEL SERVICIO	VALOR UNITARIO NETO	VALOR UNITARIO CON IVA	DIAS DE DESPACHO (HABILES)
01 Pack de iluminación, SEGUN FICHA TECNICA ADJUNTA	\$898.895	\$1.069.685	5 DIAS HABILES
02 Parlante activo, SEGUN FICHA TECNICA ADJUNTA	\$541.176	\$643.999	5 DIAS HABILES
01 Micrófono inalámbrico cintillo, SEGUN FICHA TECNICA ADJUNTA	\$541.176	\$643.999	5 DIAS HABILES
03 Focos led nebula, SEGUN FICHA TECNICA ADJUNTA	\$50.281	\$59.834	5 DIAS HABILES
01 Extensión eléctrica 40 metros, SEGUN FICHA TECNICA ADJUNTA	\$78.123	\$92.966	5 DIAS HABILES
01 Smartv led 55 pulgadas con soporte pedestal, SEGUN FICHA TECNICA ADJUNTA	\$383.505	\$456.370	5 DIAS HABILES
01 Cinta gaffer 50 mts, SEGUN FICHA TECNICA ADJUNTA	\$5.576	\$6.635	5 DIAS HABILES

Valor total Neto \$\_\_\_3.140.469\_\_\_\_\_

Valor total con IVA \$\_\_\_3.737.158\_\_\_\_\_

FRANCISCO ABELARDO OLIVA VASQUEZ  
14.219.301-9

\_\_\_\_\_  
FIRMA PROVEEDOR O REPRESENTANTE LEGAL

EN \_\_\_\_\_TEMUCO\_\_\_\_\_, a \_\_\_11\_\_\_ de \_\_\_OCTUBRE\_\_\_ de \_\_\_2023\_\_\_\_\_

## Truss de aluminio 29x29 1 metro

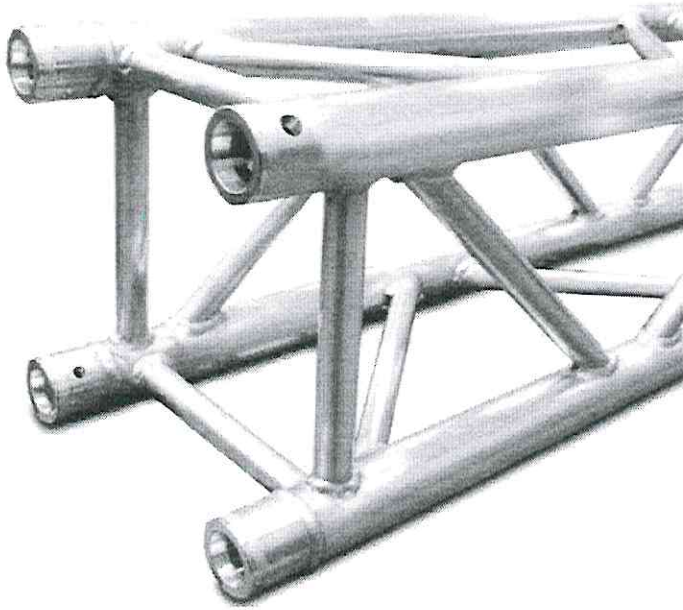

Están diseñado de aluminio de alta calidad que es lo suficientemente ligero para facilitar la configuración y el transporte fácil. Esto le permite crear sus propias soluciones armado personalizado.

## ADAPTADOR PARA TRUSS / ATRIL

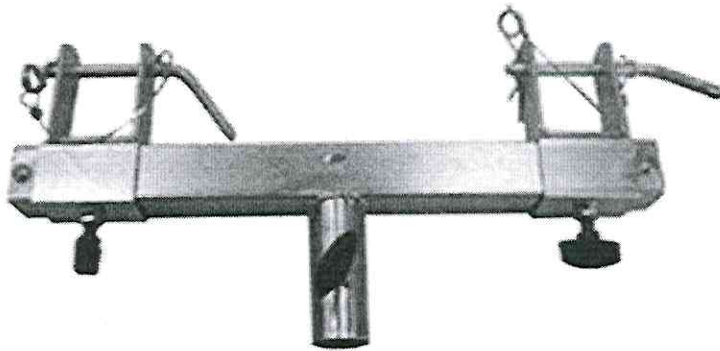

## Soporte de Parlante con Manivela Profesional 80K



SW019

Altura 1,48 - 2,42 mts

Capacidad de carga 80kg

Material Acero

La caja interior 170x140x1530mm (1 piezas)

Peso 10 kg (caja interna / 1 piezas)



## Caja Activa de 12 pulgadas K-Acoustic KH12A

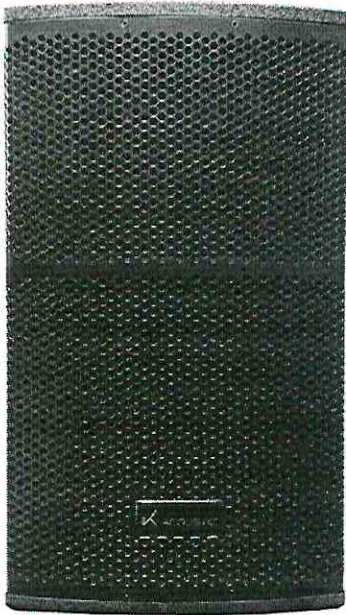

Marca: K-Acoustic

Modelo: KH12A

La caja activa KH12A K-Acoustic es una opción potente y versátil para mejorar tu experiencia de sonido. Con una caja acústica biamplificada de 2 vías con un woofer de 12 pulgadas cuyo sistema proporciona una calidad de sonido excepcional. Su procesador DSP incorporado garantiza un rendimiento óptimo y ajustes precisos. Además, cuenta con conectividad Bluetooth/TWS, lo que te permite reproducir música de forma inalámbrica desde tus dispositivos. Con un amplificador de clase D de 500W RMS, ofrece un sonido potente y claro. La gama de frecuencias de 50Hz a 20kHz proporcionan unos bajos potentes y unos agudos claros y nítidos. Esta caja acústica ofrece una cobertura de 70°x100° lo que asegura una distribución uniforme del sonido. Con 2 canales de entradas para micrófono y línea, y una entrada auxiliar de 3.5mm, el KH12A es perfecto para usar con diferentes fuentes de audio. La caja también cuenta con un canal de salida de línea con conector XLR, lo que permite conectarla a otros dispositivos de audio con facilidad. Su diseño incluye un potente woofer de 12" y un driver de compresión de titanio de 1.75", garantizando un audio equilibrado y preciso en cada nota. En resumen, la caja acústica K-Acoustic KH12A es una excelente opción para mejorar tus eventos, presentaciones o simplemente disfrutar de tu música favorita con un sonido impresionante y claro.

General

Potente altavoz de 12" biamplificado para un sonido impresionante y claro

Procesador DSP para ajustes precisos y rendimiento óptimo

Amplificador de clase D de 500W RMS para un audio potente y nítido

Dos canales de entrada Mic/Line y una entrada auxiliar de 3.5mm para usar con diferentes fuentes de audio

Canal de salida de línea con conector XLR para facilitar la conexión a otros dispositivos de audio

Conectividad Bluetooth/TWS para reproducir música de forma inalámbrica desde dispositivos compatibles

Diseño versátil con zócalo para montaje en poste y asas en los costados para fácil transporte y colocación

Rendimiento

Potencia: 500W RMS

MAX SPL: 127dB

Amplificador de clase D

Rango de frecuencia: 50Hz – 20kHz

HF: Driver de compresión de titanio de 1,75"

LF: Woofer de 12 pulgadas bobina móvil de 2,5"

Imán: Imán de ferrita de 50 oz

Cobertura(HxV): 70°x100°

Entradas:

- 2 x Combo XLR/Plug 6,3mm para mic/línea

- 1 x Aux mini jack 3,5mm

- USB

Salidas: 1 x salida de línea XLR

Funciones: Bluetooth, DPS Control, Aux-in

Material:

- Gabinete: Madera de fibra de densidad media de mm

- Rejilla: Metal resistente

Color: Negro

Alimentación: AC 220V/50Hz

Dimensiones (alt x fon x anc): 62 x 34 x 35 cm

Peso neto: 21 kg

## **Shure BLX14/P31 Sistema inalámbrico de cintillo PGA31**



El Shure BLX14 / PGA31 ofrece presentadores, instructores, clérigos, multiinstrumentistas e intérpretes en vivo, un sistema de micrófonos inalámbricos rentables con sonido de calidad, configuración simple, operación intuitiva y rendimiento confiable desde el primer momento. Incluye el receptor de mesa de un solo canal compacto y liviano BLX4 con antenas internas, ideal para uso portátil

El BLX14 / PGA31 también incluye un micrófono de auriculares cardioide PGA31 con parabrisas y un transmisor de petaca. El diseño portátil del auricular ofrece comodidad y un ajuste seguro para la operación con manos libres. El receptor cuenta con la selección de frecuencia QuickScan de un toque para buscar rápidamente 123 frecuencias disponibles y localizar un canal de RF limpio en caso de interferencia. El sistema proporciona hasta 14 horas de uso continuo con dos baterías AA, en un rango de hasta 300 '. Hasta 12 canales de micrófono pueden operar simultáneamente en cada banda de frecuencia.

Este sistema aerodinámico es muy adecuado para presentaciones vocales y de voz en pequeños locales de música, salones de bodas y lugares de culto, así como para instalaciones de conferencias, educativas y corporativas.

El micrófono condensador de auriculares PGA31 está diseñado para brindar comodidad y una reproducción vocal clara. Cuenta con un patrón polar cardioide que ayuda a rechazar el ruido no deseado y una respuesta de frecuencia personalizada optimizada para la inteligibilidad del habla. El diseño flexible de cuello de cisne con opciones de ajuste discreto le permite colocar el micrófono para un mayor aislamiento de la fuente en entornos ruidosos.

El transmisor de cuerpo duradero BLX1 ofrece un diseño liviano y ergonómico que es cómodo para el presentador. Los botones de selección de grupo y canal permiten una coincidencia de frecuencia rápida y simple con el receptor. Otras características incluyen un interruptor de encendido / apagado de fácil acceso, control de ganancia ajustable y un conector de entrada TA4M de 4 pines.

El receptor BLX4 emplea diversidad de antena interna controlada por microprocesador para mejorar la calidad y confiabilidad de su audio inalámbrico. Una pantalla LED muestra la configuración de grupo y canal, mientras que dos luces LED indican cuándo el sistema está listo para usar y la intensidad de la señal de audio entrante. La unidad ofrece salidas de 1/4 "y XLR para conectividad a sistemas de megafonía y mesas de mezclas.

Shure ofrece una variedad de opciones de solapa, instrumento, auriculares y micrófono de mano para adaptar su sistema BLX a medida que sus necesidades evolucionan.

El discreto micrófono de auriculares subminiatura MX153 proporciona una claridad excepcional en aplicaciones de palabras habladas.



Para los instructores de acondicionamiento físico, el SM31FH es un micrófono para auriculares resistente a la humedad diseñado para mantenerse seguro y cómodo durante las actuaciones activas.

## Luces Rgb Full Color Par De Aluminio Disco 54 Luces



Características principales

Marca

Genérica

Modelo

54 LED

Voltaje

110V/220V

Otros

Colores de la luz

RGB

Cantidad de luces LED

54

Peso

2.5 kg

Con luz negra

No

Descripción

Luces par LED de 54 luces RGBW

Iluminación de escenario

Brillo de una etapa con 54 3W suficientemente brillante

Modos de luz de 4 modos diferentes. auto/sonido activado DMX 512

Larga vida útil este par luz está hecho de buena calidad de aluminio fundido

Fuente de luz: LED

LED: 54

Voltaje de entrada V: AC100 - 240V 50 60Hz

Potencia de la lámpara W: 180

Temperatura de trabajo: menos 20 y 60

**Alargador Carrete Eléctrico 3 Tomas 40 M Schuko**



### Características principales

Marca

Halux

Modelo

HX-EC3HD-40

Cantidad de tomas

3

Largo del cable

40 m

Color

Amarillo

Otros

Corriente máxima

10 A

Con USB

No

Descripción

Especificaciones

Marca: Halux

Ancho: 30 cm

Alto: 23 cm

Dimensiones: 30 cm x 23 cm

Material: PVC

Color: Amarillo

Características Alargador carrete 40 metros 3 tomas 10A / schuko

Amperaje: 10 A

Certificación: SEC

Voltaje: 220 V

Tipo: Carrete alargador

Alimentación: Eléctrica

Largo del cable: 40 m

Potencia máxima: 2200 W

#### Información del Producto

El Carrete alargador 3 tomas 40m Schuko de Halux es un elemento de electricidad que te brinda la posibilidad de conectar en él más de un artefacto que necesite de la corriente eléctrica para su funcionamiento. De esta manera te soluciona rápida y efectivamente las complicaciones por falta de enchufes en todo tipo de espacios. Además, es un producto certificado para su uso, por lo cual te otorga la tranquilidad y confiabilidad necesaria.

Entre las características de este Carrete se destaca su práctica forma elaborada en material plástico, que le confiere la aislación que todo elemento que transporta corriente eléctrica necesita para evitar riesgos.

**Smart TV AOC 55U6125/78G LED Roku OS 4K 55"  
110V/240V**





### Características generales

Marca

AOC

Modelo

55U6125

Modelo alfanumérico

55U6125/78G

Voltaje

110V/240V

Frecuencia

50 Hz x 60 Hz

Especificaciones

Es smart

Sí

Es 3D

No

Es curvo

No

Cantidad de núcleos del procesador

4

Sistema operativo

Roku OS

Peso y dimensiones

Ancho x Profundidad x Altura

1226.8 mm x 84.4 mm x 711.7 mm

Peso

11.31 kg

Ancho con soporte

1226.8 mm

Profundidad con soporte

268 mm

Altura con soporte

772.7 mm

Peso con soporte

11.6 kg

Sonido

Cantidad de parlantes

2

Potencia máxima de los parlantes

20 W

Modos de sonido

Dolby Atmos

Pantalla

Tipo de pantalla

LED

Tamaño de la pantalla

55 "

Tipo de resolución

4K

Con HDR

Sí

Resolución máxima

3840 px - 2160 px

Relación de aspecto

16:9

Frecuencia de actualización de la pantalla

60 Hz

Conectividad

Con USB

Sí

Con HDMI

Sí

Cantidad de puertos HDMI

3

Cantidad de puertos USB

2

Con Wi-Fi

Sí

Con Bluetooth

No

Con ethernet

Sí

Con entrada S/PDIF

Sí

Con entrada de antena RF

Sí

Accesorios

Accesorios incluidos

Control remoto, Baterías, Tornillos, Guía de instalación, Cable de alimentación, Almohadillas de goma

Tecnología

Apps integradas

Netflix, Disney+, Apple TV, HBO Max, Spotify, Prime Video, Direct TV Go

Descripción

Con el Smart TV 55U6125 accederás a diferentes contenidos a través de las aplicaciones. Además, podrás navegar por Internet, interactuar en redes sociales y divertirte con videojuegos.

Vive en 4K

La cantidad de píxeles que ofrece es 4 veces mayor que la Full HD, ¿el resultado? Escenas mucho más realistas y con un nivel de detalle increíble. Ahora conocerás una aventura de inmersión que no va a dejar de sorprenderte.

Un sonido que te envuelve

Sentirás que proviene desde todas las direcciones posibles, lo cual enriquece la percepción del mismo. Los diálogos de las series de fin de semana o la música de los cantantes que escuches cobrarán otro significado.

**Soporte Tv Con Ruedas Y Base / Tv Lcd, Led 35 -70**

---



3825-148-L123  
\$ 4.000.000.-

Resumen de ofertas

Buscar por Rut:

- 1
- 2
- 3
- 4
- 5
- 6
- 7

Rut Proveedor	Proveedor	Nombre Oferta	Total Oferta	Estado	Anexos					
76.176.585-k	IDR CHILE SpA	Compra de Artículo Tecnológico y Audio	\$ 3.339.211	Aceptada						
76.924.082-9	Inmobiliaria Innova SpA	Provision	\$ 2.542.000	Aceptada						
77.544.792-3	JACH	Compra de Artículo Tecnológico y Audio	\$ 3.349.800	Aceptada						
77.500.124-0	PUBLICITRAIL INVESTMENT LTDA	Compra de Artículo Tecnológico y Audio	\$ 3.360.000	Aceptada						
77.629.767-4	SEGNO SPA	OFERTA SEGN OMUSIC Compra de Artículo Tecnológico y Audio I MUN P ADRE HURTADO	\$ 2.321.799	Aceptada						
76.772.715-1	Solute Ltda	Oferta para Adquisición 3825-148-L123	\$ 3.095.399	Aceptada						
76.484.316-9	TECNOCAM SPA.	3825-148-L123	\$ 3.140.469	Aceptada						

IN HABER

X